

KATALOG ŽEBŘÍKŮ

BETA
Corporation® s.r.o.



www.betacorporation.eu

O NÁS

BETA
Corporation®s.r.o.

Společnost **BETA Corporation** působí na českém a slovenském trhu prostřednictvím belgické pobočky BETA Corporation s.r.o. se sídlem v Praze. BETA Corporation je výrobce a distributor autodoplňků a hasicích přístrojů. V naší nabídce máme námi vyráběné hasicí přístroje, ale i přístroje od dalších výrobců. Mimo hasicí přístroje nabízíme i jiné výrobky jako např. hydrantové systémy, hadice, proudnice, ventily, vybavení pro servisní dílny atd.

Neustále pracujeme na rozšíření dosavadního sortimentu o nové atraktivní výrobky. Zboží dodáváme prostřednictvím smluvních přepravců přímo k zákazníkovi.



12-006
Dřevěné štafle



19-023
Vyrovnávání žebříku



FIS-1021
Protiskluzové bezpečnostní patky
(šroubovatelné)



FIS-1008 / FIS-1009
Protiskluzové bezpečnostní patky

Přírodní produkty

- vyrobeny z ručně vybraného borového dřeva
- příčle vyrobené z tvrdého dřeva
- robustní pozinkované kování, šrouby a samosvorné matice
- možnost výběru pozinkovaného řetězu nebo nylonového rozkládacího systému
- odolný vůči povětrnostním vlivům
- maximální zatížení žebříku až 150 kg

Typ 12

Dřevěné štafle

Univerzální žebřík pro profesionální a každodenní použití.

- testováno a vyrobeno podle norem a standardů EN131 a Z1501
- vzdálenost mezi příčlemi je 30 cm
- vzdálenost mezi dvěma horními příčlemi je 32 cm a díky tomu žebřík zaručuje pohodlné stání
- vícevrstvé olaminování příčlí na modelech 12-013 a 12-014

Číslo modelu	Délka	Přibližná váha
12-003	1,06 m	5 kg
12-004	1,36 m	6 kg
12-005	1,66 m	7 kg
12-006	1,96 m	8,5 kg
12-007	2,26 m	9,5 kg
12-008	2,56 m	12,5 kg
12-009	2,86 m	13 kg
12-010	3,16 m	16 kg
12-011	3,46 m	18 kg
12-012	3,76 m	19 kg
12-013 *	4,06 m	26,5 kg
12-014 *	4,36 m	30 kg

* pouze na objednávku

Bezpečné protiskluzové patky

- snadná montáž
- nezanechávají stopy ani oděrky na podlaze
- prodlužují životnost žebříku

Číslo modelu	Vhodné pro typ žebříku
FIS-1008	12-003 nebo 12-008 (velikost příčle 60 mm)
FIS-1009	12-009 (velikost příčle 65 mm)
FIS-1021	12-010 až 12-014 (šroubovací, pro všechny větší velikosti nosníků)

Vyrovnávání žebříku

- možnost použití žebříku na schodech nebo v nerovném terénu
- dvojité speciální svorky pro snadnou instalaci bez použití nářadí

Číslo modelu	Vhodné pro typ žebříku
19-021	12-003 až 12-009 (velikost příčle 65 mm)
19-023	12-010 až 12-014 (velikost příčle víc jako 65 mm)

Typ 31

Dřevěný opěrný žebřík s příčlemi

- vyroben a testován podle normy a standardu EN131
- příčle z tvrdého dřeva
- dvojitě zaklínování mezi příčlemi a nosníkem
- odolný vůči povětrnostním vlivům
- celková šířka žebříku cca 39 cm

Číslo modelu	Délka žebříku	Přibližná váha
31-006	1,9 m	4 kg
31-008	2,5 m	6 kg
31-009	2,8 m	6,5 kg
31-011	3,4 m	8 kg
31-013 *	4 m	9,5 kg

*pouze na objednávku

Typ 36

Dřevěný opěrný žebřík s nášlapnou plochou na příčlích

- vyroben a testován podle normy a standardu EN131
- bezpečné a pohodlné stoupání
- hloubka nášlapné plochy je 80 mm
- příčle jsou k nosníkům upevněny pomocí 4 šroubů
- dodatečné bezpečnostní zpevnění pod každou druhou příčlí
- celková šířka žebříku cca 40 cm

Číslo modelu	Délka žebříku	Přibližná váha
36-006 *	1,64 m	4,5 kg
36-007 *	1,88 m	5 kg
36-008 *	2,11 m	5,5 kg
36-009 *	2,35 m	6 kg
36-010 *	2,58 m	7 kg
36-011 *	2,82 m	8,5 kg
36-012 *	3,05 m	9,5 kg
36-013 *	3,29 m	10,5 kg
36-014 *	3,52 m	11,5 kg

*pouze na objednávku

Poznámka:

Pro dodržení nové normy a bezpečnostního standardu EN131-1 je povinné vybrat si jednu z následujících možností příslušenství k žebříkům 31-011 a 36-012:

- stabilizační tyč (viz foto vespod)
- závěsné háčky (viz. na str. 20)

Stabilizační tyč na dřevěný žebřík

- protiskluzové plastové patky chránící podlahu před šmouhami a poškrábáním
- snadná montáž

Číslo modelu	Detaily
19-163	Stabilizační tyč
19-163M	Stabilizační tyč - předem smontovaná



19-163
Stabilizační tyč



31-011
Dřevěný opěrný žebřík

36-011
Dřevěný opěrný žebřík s nášlapnou plochou na příčlích

Odolné šikmé žebříky a štafle



R-308
Odolné štafle



19-520
Vyrovnávání žebříku



R-112
Odolný šikmý žebřík

Odolné hliníkové žebříky

- optimální poměr cena / výkon
- protiskuzové příčle, které jsou oboustranně svařeny do dutých nosníků technikou CMT
- včetně plastových protiskuzových bezpečnostních patek a horních koncových uzávěrů, které zajišťují pevnou pozici žebříku během používání
- maximální zatížení žebříku je do 150 kg (pro dodržení normy a standardu EN131)
- vzdálenost mezi příčlemi je 28 centimetrů

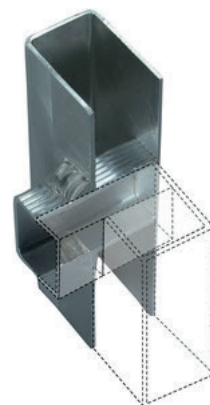

Typ R-100

Hliníkový šikmý žebřík

- vyroben a testován podle normy a standardu EN131
- bezpečnostné protiskuzové plastové patky a horní koncové uzávěry pro zajištění pevné pozice žebříku během používání
- celková šířka žebříku je cca 36 cm
- modely R-112 až R-118 nabízíme včetně stabilizační tyče

Číslo modelu	Délka	Přibližná váha	Rozeř stabilizační tyče
R-106	1,96 m	3 kg	-
R-108	2,52 m	4,5 kg	-
R-110	3 m	5,6 kg	-
R-112	3,64 m	6,7 kg	0,8 m
R-114	4,2 m	7,8 kg	0,8 m
R-116	4,76 m	8,9 kg	1 m
R-118	5,32 m	10 kg	1 m

Typ R-300

Hliníkové štafle

- vyrobeny a testovány podle normy a standardu EN131
- nylonová pojistka proti rozjetí štaflí
- volitelná pozinkovaná pojistka namísto nylonové pojistky proti rozjetí štaflí (pouze na objednávku)

Číslo modelu	Délka	Přibližná váha
R-304	1,36 m	6 kg
R-305	1,64 m	7 kg
R-306	1,92 m	7,2 kg
R-307	2,2 m	9 kg
R-308	2,48 m	9,7 kg
R-309	2,76 m	11,5 kg
R-310	3,04 m	12,2 kg
R-312	3,6 m	15 kg

Vyrovnávání žebříku

- možnost použití žebříku na schodech nebo v nerovném terénu
- dvojité speciální svorky pro snadnou instalaci bez použití nářadí

Číslo modelu	Délka	Vhodné pro typ žebříku
19-520	60 mm	R-300 stejně jako 52-009 až 52-018

Odolné prodlužovací žebříky

Typ R-200

Hliníkový výsuvný žebřík

2 - dílný

- vyroben a testován podle normy a standardu EN 131
- plastem potažené ocelové háčky na příčle a zamykací poutka zajišťují, že díly při používání zůstanou pohromadě
- masivní vodící držáky
- maximální šířka žebříku cca 42 cm

Číslo modelu	Délka		Přibližná váha	Rozměr stabilizační tyče
	Složený	Plně vysunutý		
R-206	1,97 m	3,16 m	7,5 kg	0,8 m
R-208	2,53 m	4,28 m	10 kg	0,8 m
R-210	3,09 m	5,4 m	12 kg	1 m
R-212	3,65 m	6,22 m	15 kg	1 m
R-214	4,21 m	7,3 m	18 kg	1,2 m

Typ R-600

Hliníkový výsuvný žebřík

2 - dílný, lanové ovládání

- vyroben a testován podle normy a standardu EN 131
- plně automatizované, plastem potažené ocelové háčky na příčle a zamykací poutka zajišťují, že díly při používání zůstanou pohromadě
- vodící konzole v extra pevném provedení
- včetně lana a koleček k pohybu po zdi pro snadné a hladké vysunutí žebříku
- maximální šířka žebříku cca 42 cm

Číslo modelu	Délka		Přibližná váha	Rozměr stabilizační tyče
	Složený	Plně vysunutý		
R-614	4,23 m	7,3 m	18 kg	1,2 m
R-616	4,79 m	8,14 m	21kg	1,2 m
R-618	5,35 m	9,3 m	26 kg	1,2 m
R-620	5,93 m	10,1 m	30 kg	1,2 m

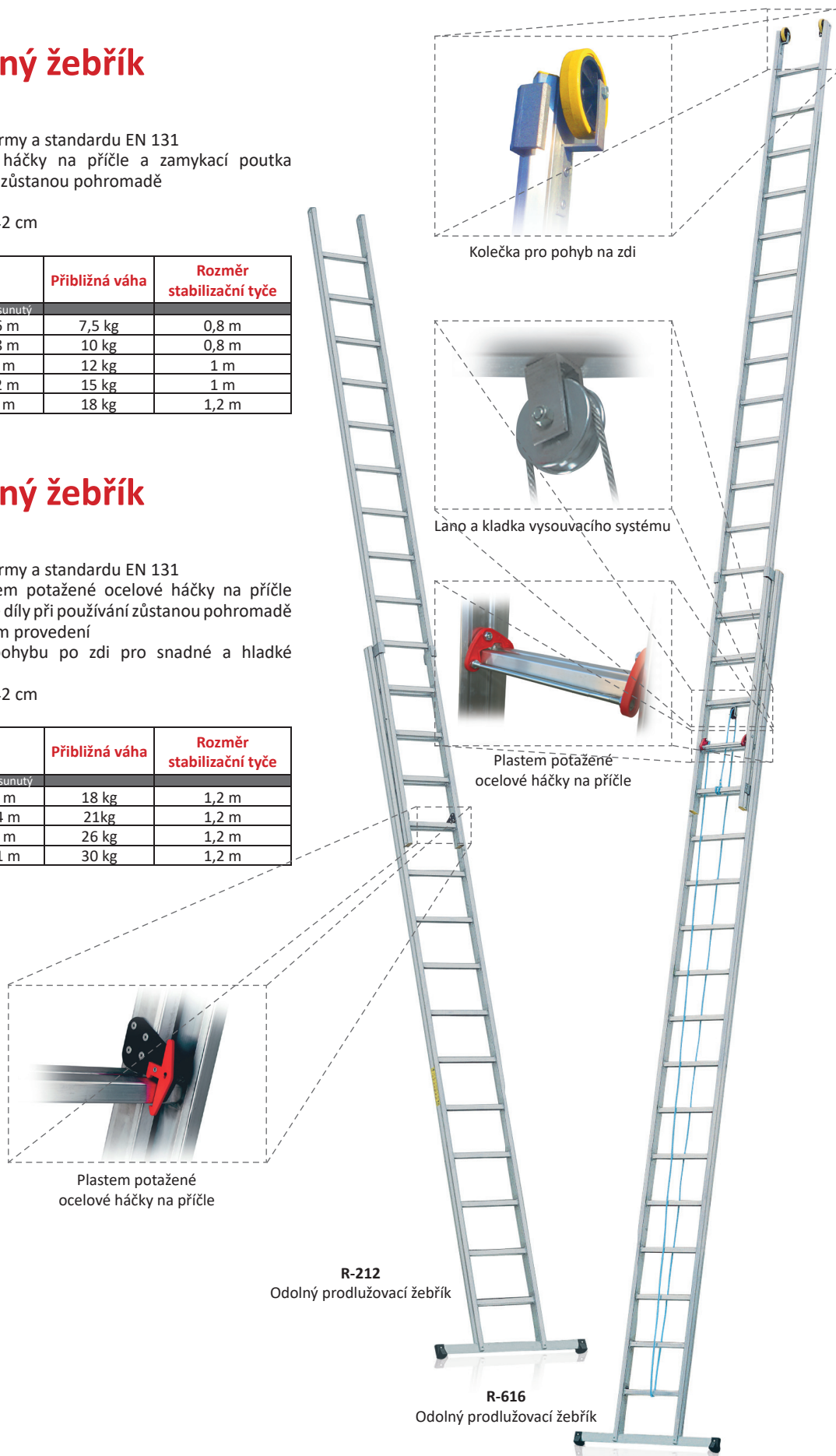

R-212
Odolný prodlužovací žebřík

R-616
Odolný prodlužovací žebřík

Odolné kombinovatelné žebříky



R-509
Kombinovaný žebřík
délka B



RF-510
Kombinovaný žebřík
délka B



R-508
Kombinovaný žebřík
délka C



RF-509
Kombinovaný žebřík
délka C

Typ R-500

Hliníkový kombinovatelný žebřík 3 - dílný

- vyroben a testován podle normy a standardu EN 131
- multifunkčnost: možnost využití jako štafle, volně stojící žebřík, a také jako dvojdílný nebo trojdílný výsuvný žebřík
- plastem potažené ocelové háčky na příčle a zamykací poutka zajišťují, že díly při používání zůstanou pohromadě
- vodící konzole v extra pevném provedení
- zužující se základna zajišťuje stabilitu a bezpečné stoupání
- včetně pozinkovaného řetězu, který zaručuje bezpečné otevření žebříku

Číslo modelu	Délka			Přibližná váha
	A	B	C	
R-506	1,81 m	3,05 m	3,91 m	12,5 kg
R-507	2,09 m	3,61 m	4,75 m	14 kg
R-508	2,37 m	4,17 m	5,87 m	15,5 kg
R-509	2,65 m	4,45 m	6,14 m	17 kg
R-510	2,93 m	5,29 m	7,27 m	21 kg
R-512	3,49 m	6,13 m	8,69 m	26 kg

A... štafle

B... samostatně stojící výsuvný žebřík

C... prodlužovací šikmý žebřík

Typ RF-500

Hliníkový kombinovatelný žebřík 3 - dílný

- vyroben a testován podle normy a standardu EN 131
- žebříky RF-500 zahrnují stejné funkce jako žebříky R-500, ale s výjimkou, že RF-500 mají stabilizační tyč pro zabezpečení místo zužující se základny

Číslo modelu	Délka			Přibližná váha	Rozměr stabilizační tyče
	A	B	C		
R-506	1,81 m	3,05 m	3,91 m	12,5 kg	0,8 m
R-507	2,09 m	3,61 m	4,75 m	14 kg	0,8 m
R-508	2,37 m	4,17 m	5,87 m	15,5 kg	0,8 m
R-509	2,65 m	4,45 m	6,14 m	17 kg	0,8 m
R-510	2,93 m	5,29 m	7,27 m	21 kg	1 m
R-512	3,49 m	6,13 m	8,69 m	26 kg	1 m

A... štafle

B... samostatně stojící výsuvný žebřík

C... prodlužovací šikmý žebřík

Průmyslové hliníkové žebříky

- pro použití v těžkém průmyslu, ale i v domácnosti
- protiskuzové příčle svařené CMT technikou speciálně navržených, oboustranných, dutých nosníků
- plastové protiskuzové bezpečnostní patky a horní koncové uzávěry, které zajišťují pevnou pozici žebříku během používání
- maximální zatížení žebříku je 150 kg (pro dodržení norem a standardů EN 131)
- vzdálenost mezi příčlemi je 28 cm



Typ 53

Hliníkový kombinovatelný žebřík

3 - dílný

- vyroben a testovaný podle normy a standardu EN 131
- multifunkční využití jako štafle, volně stojící žebřík, a také jako dvoudílný nebo trojdílný výsuvný žebřík
- vodící konzole v extra pevném provedení
- využití stabilizační tyče pro pevnou pozici během používání
- včetně pozinkovaného řetězu, který zaručuje bezpečné otevření žebříku

Číslo modelu	Délka			Přibližná váha	Rozměr stabilizační tyče
	A	B	C		
53-006 ○	2,07 m	2,85 m	4,49 m	14 kg	0,8 m
53-007 ○	2,33 m	3,37 m	5,03 m	16 kg	0,8 m
53-008 ○	2,51 m	3,82 m	5,62 m	18 kg	1 m
53-009 ○	2,82 m	4,1 m	6,17 m	19 kg	1 m
53-010 ●	3,16 m	4,77 m	7,02 m	25 kg	1 m
53-012 ●	3,68 m	5,78 m	8,42 m	29 kg	1,2 m
53-014 ●	4,22 m	6,86 m	10,4 m	32 kg	1,2 m

○ ... zahrnuje poloautomatické, plastem potažené ocelové háčky na příčle v horní části a plastem potažené ocelové háčky na příčle v dolní části

● zahrnuje poloautomatické, plastem potažené ocelové háčky na příčle v horní i dolní části, stejně jako kolečka k pohybu po zdi pro plynulé a snadné prodloužení

A... štafle

B... samostatně stojící výsuvný žebřík

C... prodlužovací šikmý žebřík

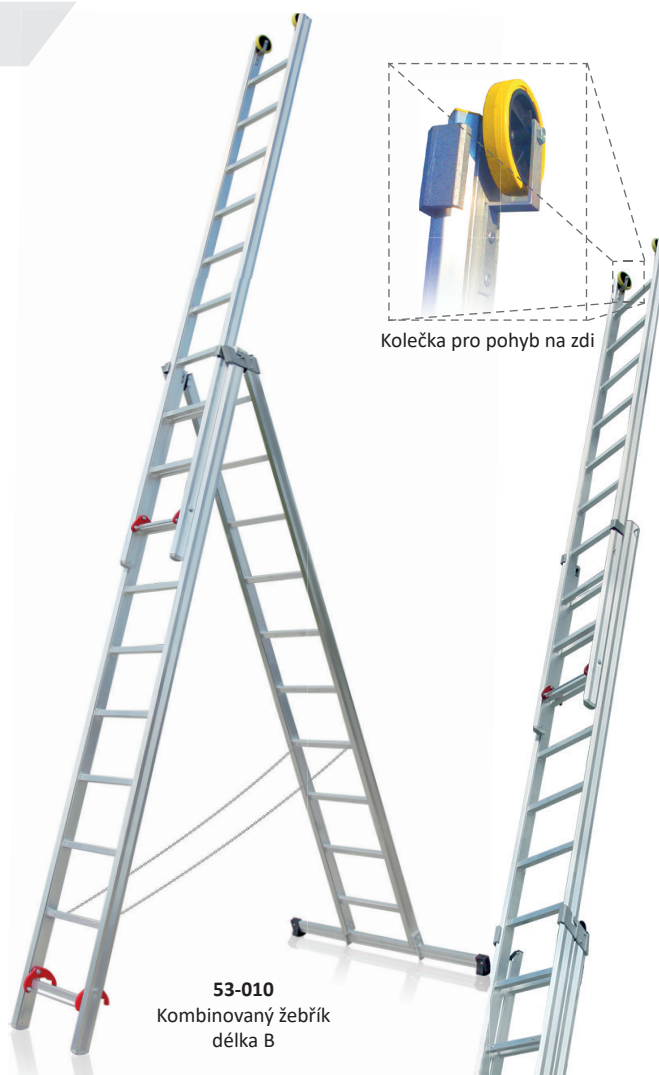

Kolečka pro pohyb na zdi

53-010
Kombinovaný žebřík
délka B

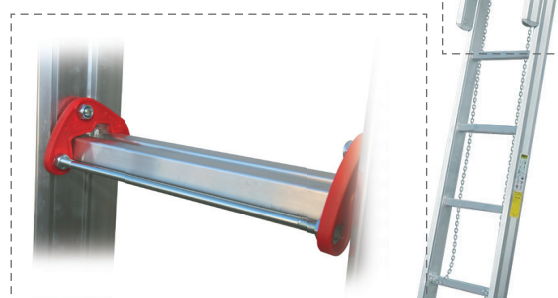

plastem potažené
ocelové háčky na příčle

53-010
Kombinovaný žebřík
délka C

Typ 50

Hliníkový opěrný žebřík s příčlemi

- vyroben a testován podle normy a standardu EN 131
- plastové protiskluzové patky a horní koncové patky, které zajišťují pevnou pozici žebříku během používání
- vzdálenost mezi příčlemi je 28 cm
- absolutní šíře žebříku je zhruba 36 cm
- modely žebříků se stabilizační tyčí jsou 50-011 až 50-026

Číslo modelu	Délka	Přibližná váha	Rozměr stabilizační tyče
50-006	1,95 m	3,5 kg	-
50-007	2,23 m	4 kg	-
50-008	2,51 m	4,5 kg	-
50-009	2,79 m	5 kg	-
50-010	3 m	5,5 kg	-
50-011	3,35 m	6,1 kg	0,8 m
50-012	3,61 m	8 kg	0,8 m
50-013	3,89 m	8,7 kg	0,8 m
50-014	4,17 m	9,3 kg	0,8 m
50-015	4,45 m	9,9 kg	1 m
50-016	4,73 m	10,5 kg	1 m
50-018	5,29 m	11,8 kg	1 m
50-020	5,85 m	13,1 kg	1 m
50-022	6,48 m	15,6 kg	1,2 m
50-024	7,04 m	17 kg	1,2 m
50-026	7,6 m	18,6 kg	1,2 m

Typ 51

Hliníkový výsuvný žebřík 2 - dílný

- vyroben a testován podle normy a standardu EN 131
- plastem potažené ocelové háčky a zamykací poutka zajišťují, že díly při používání zůstanou spojené
- vodící konzole v extra pevném provedení
- absolutní šířka žebříku je zhruba 43 cm

Číslo modelu	Délka		Přibližná váha	Rozměr stabilizační tyče
	Složený	Plně vysunutý		
51-006	1,97 m	3,12 m	8 kg	0,8 m
51-008	2,53 m	4,24 m	11 kg	1 m
51-010	3,09 m	5,36 m	13 kg	1 m
51-012	3,65 m	6,21 m	15 kg	1,2 m
51-014	4,23 m	7,34 m	20 kg	1,2 m
51-016	4,79 m	8,11 m	25 kg	1,2 m
51-018	5,35 m	9,24 m	29 kg	1,2 m

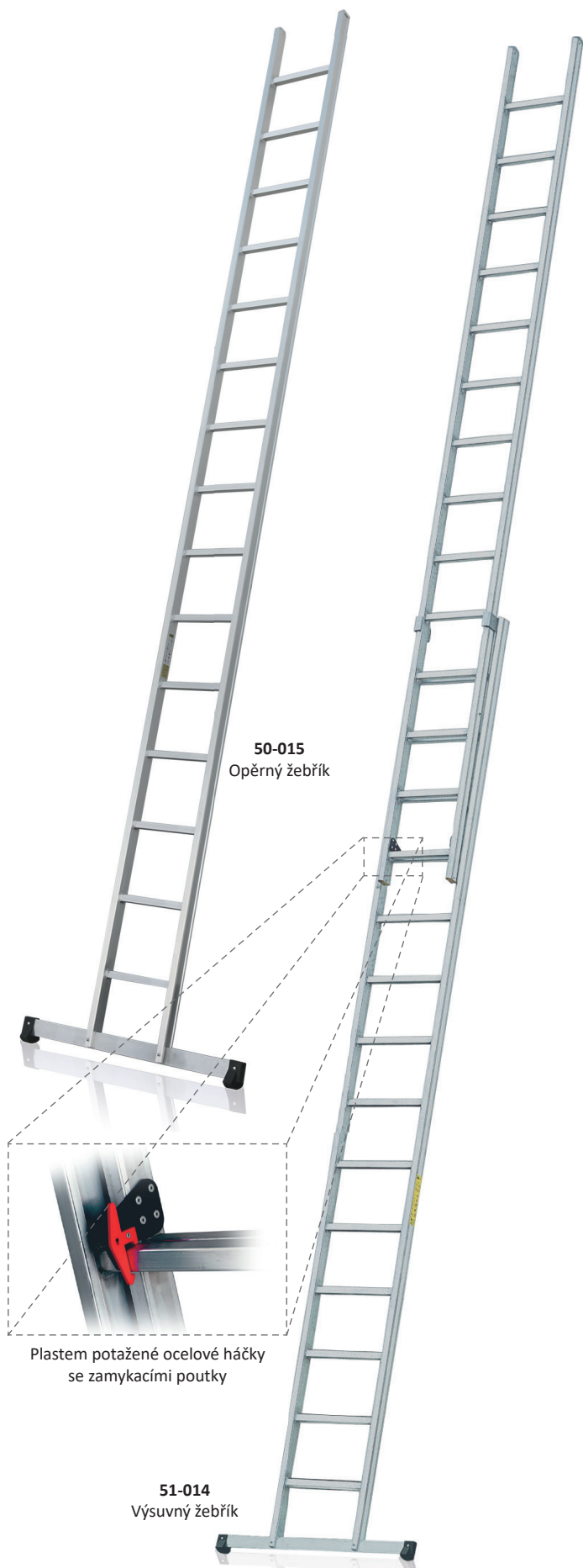

Typ 56

Hliníkový výsuvný žebřík

2 - dílný, lanové ovládání

- vyroben a testován podle normy a standardu EN 131
- plně automatizované, plastem potažené ocelové háčky a zamykací poutka zajišťují, že díly při používání zůstanou spojené
- vodící konzole na horních i dolních částech v extra pevném provedení
- včetně lana a pohybnými koly pro snadné a hladké vysunutí žebříku
- absolutní šířka žebříku je asi 43 cm

Číslo modelu	Délka		Přibližná váha	Rozměr stabilizační tyče
	Složený	Plně vysunutý		
56-010	3,1 m	5,2 m	17 kg	1 m
56-012	3,67 m	6,22 m	18 kg	1 m
56-014	4,23 m	7,34 m	21 kg	1,2 m
56-016	4,79 m	8,11 m	26 kg	1,2 m
56-018	5,35 m	9,24 m	30 kg	1,2 m
56-020	5,91 m	9,84 m	35 kg	1,2 m
56-022 ^	6,47 m	11,21 m	38 kg	-
56-024 ^*	7,03 m	12,12 m	41 kg	-
56-026 ^*	7,59 m	13,23 m	44 kg	-
56-028 ^*	8,15 m	14,35 m	48 kg	-

*pouze na objednávku

Poznámka:

Pro kompletní objednávku v souladu s bezpečnostními standardy je nutné přobjednat bezpečnostní stabilizační tyč pro typy/modely označené s ^. Odpovídající stabilizátor pro všechny tyto modely je možné vybrat v tabulce níže.

Stabilizátor

pro typ 56

Číslo modelu	Vhodné pro typ žebříka	Přibližná váha
56-001	56-022	3,9 kg
56-002	56-024	4,8 kg
56-003	56-026	5,1 kg
56-004	56-028	5,1 kg

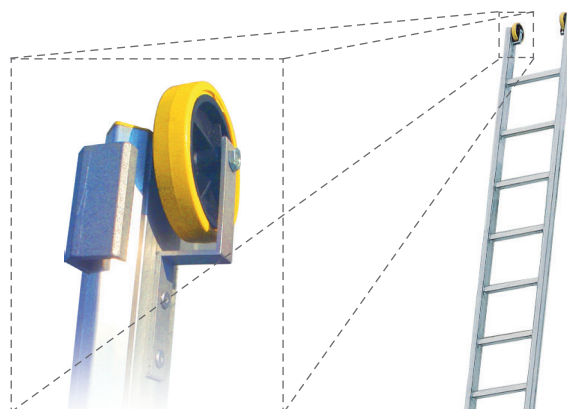

Kolečka pro pohyb na zdi

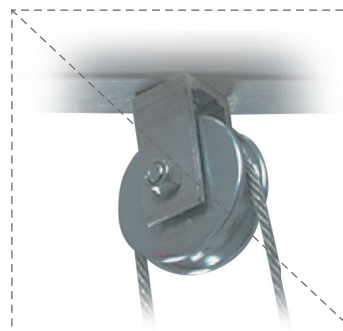

Lano a kladka výsuvacího systému

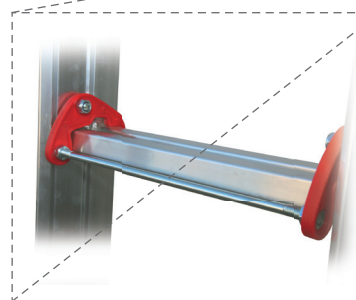

Plastem potažené ocelové háčky

56-018
Výsuvný žebřík
2-dílný, ovládání lanem

Typ 57

Hliníkový výsuvný žebřík

3-dílný, lanové ovládání

- vyroben a testován podle normy a standardu EN 131
- automatické hliníkové bezpečnostní ukotvení příčlív (viz. obrázek)
- vybaven dvojím rovnoběžným lanovým zařízením pro systém vysunutí. Systém spodní řemenice využívá protiskluzové plastické lano zatímco systém vrchní řemenice využívá pozinkované ocelové lano (viz. obrázek)
- pevné, duté vodící konzole a posuvná kola umožňují snadné a hladké vysunutí
- absolutní šířka žebříku je asi 50 cm

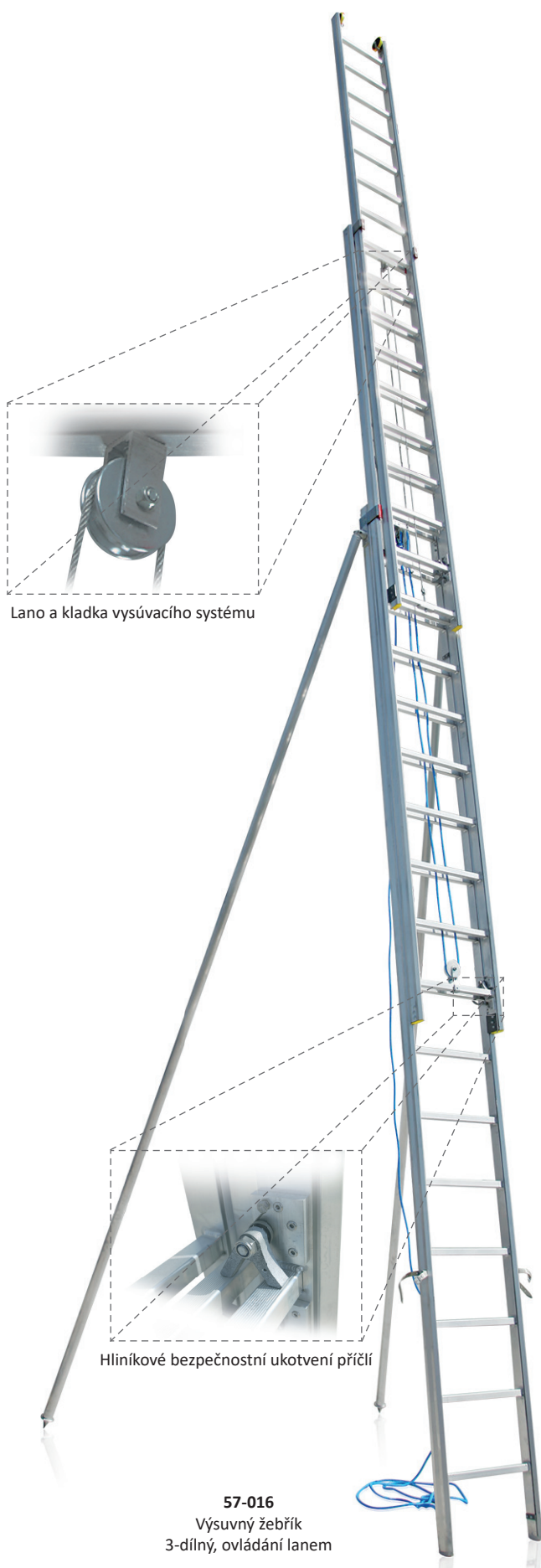

Lano a kladka vysuvacího systému

Hliníkové bezpečnostní ukotvení příčlív

57-016
Výsuvný žebřík
3-dílný, ovládání lanem

Číslo modelu	Délka		Přibližná váha	Rozměr stabilizační tyče
	Složený	Plně vysunutý		
57-010	3,27 m	7,2 m	27 kg	1,2 m
57-012	3,83 m	8,88 m	32 kg	1,2 m
57-014	4,41 m	10,56 m	36 kg	1,2 m
57-016 [^]	4,97 m	12,24 m	41 kg	-
57-018 [^]	5,52 m	13,92 m	48 kg	-
57-020 [^]	6,08 m	15,07 m	56 kg	-
57-022 ^{^*}	6,64 m	16,23 m	60 kg	-
57-024 ^{^*}	7,2 m	17,91 m	64 kg	-

*pouze na objednávku

Poznámka:

Pro kompletní objednávku v souladu s bezpečnostními standardy, je nutné přibjedenat bezpečnostní stabilizátor pro typy/modely označené s [^]. Odpovídající stabilizátor pro všechny tyto modely je možné vybrat v tabulce níže.

Stabilizátor

pro typ 57

Číslo modelu	Vhodné pro typ žebříka	Přibližná váha
57-001	57-016	3,5 kg
57-002	57-018	3,9 kg
57-003	57-020	3,9 kg
57-004	57-022	4,5 kg
57-005	57-024	4,8 kg

Typ 52

Hliníkové štafle

- vyrobeny a testovány podle norem a standardů EN 131 a Z 1501.
- univerzální žebřík pro profesionální i každodenní využívání.
- silné a pevné hliníkové spoje.
- vzdálenost mezi příčlemi je 30 cm.
- vzdálenost mezi horními a nespojenými příčlemi je 32 cm, což umožňuje pohodlné stání.
- včetně nylonové pojistky odolné proti protřžení pro kontrolu otevření žebříku. Volitelný pozinkovaný řetěz na vyžádání (ideální pro svářeče)

Číslo modelu	Délka	Přibližná váha
52-004	1,37 m	5 kg
52-005	1,67 m	6 kg
52-006	1,97 m	7 kg
52-007	2,27 m	8 kg
52-008	2,57 m	9,5 kg
52-009	2,87 m	11,5 kg
52-010	3,17 m	14 kg
52-011	3,47 m	16 kg
52-012	3,77 m	17 kg
52-013	4,07 m	19 kg
52-014	4,37 m	20 kg
52-016	4,97 m	25 kg
52-018	5,57 m	28 kg
52-020	6,17 m	35 kg



52-006
Štafle

Vyrovňávání žebříku

- možnost použití žebříku na schodech nebo v nerovném terénu
- dvojité speciální svorky pro snadnou instalaci bez použití nářadí

Číslo modelu	Rozměr	Vhodné pro typ žebříka
19-520	60 mm	52-009 až 52-018, stejně jako R-300
19-521	50 mm	
19-522	70 mm	

19-520
Vyrovňávání žebříku



Typ 55

Hliníkové štafle

- možnost prodloužení obou stran
- skvělé využití na schodištích
- stabilizační tyče jsou umístěny na obou stranách pro maximální stabilitu
- včetně plastových protiskluzových bezpečnostních patek, které zajišťují pevnou pozici během používání žebříku
- plastem potažené kovové háky
- včetně nylonové pojistky odolné proti protřžení pro kontrolu otevření žebříku
- vzdálenost mezi jednotlivými příčlemi je 28 centimetrů

Číslo modelu	Délka		Přibližná váha	Rozměr stabilizační tyče
	Složený	Plně vysunutý		
55-006	1,97 m	3,12 m	18 kg	0,8 m
55-008	2,53 m	4,24 m	23 kg	0,8 m
55-010	3,09 m	5,36 m	27 kg	1 m
55-012	3,65 m	6,17 m	33 kg	1 m



55-006
Prodlužovací štafle

Typ 75-000

Hliníkový skládací žebřík

- vyroben a testován podle normy a standardu EN 131
- skladný: minimální potřeba prostoru během skládání a převozu
- pozinkované ocelové západkové klouby (viz.obrázek)
- protiskuzové příčle umožňují bezpečné a pohodlné stání
- včetně plastových protiskuzových bezpečnostních patek a horních koncových uzávěrů, které zajišťují pevnou pozici během používání
- stabilizační tyče jsou umístěny na obou koncích žebříku pro maximální stabilitu

Číslo modelu	Počet příčlí	Přibližná váha	Rozměr stabilizační tyče
75-012	4 x 3	12,5 kg	0,95 m
75-016	4 x 4	14 kg	0,95 m
75-020	4 x 5	15,5 kg	0,95 m

Všestranné pozice:

Číslo modelu	Délka				Rozměry Pro převoz
	A	B	C	D	
75-012 o	1,03 m	1,87 m	2,74 m	3,64 m	1,03 x 0,95 x 0,3 m
75-016	1,31 m	2,43 m	3,58 m	4,76 m	1,31 x 0,95 x 0,3 m
75-020	1,59 m	2,99 m	4,42 m	5,88 m	1,59 x 0,95 x 0,3 m

o... tento produkt je možné využívat také jako pracovní plošinu (viz.obrázek). Rozměry plošiny jsou: s délkou 1,56 m a výškou 0,99 m. Základní deska je dostupná na vyžádání.

Doplňky pro typ 75-000

Nabízíme jak skládací tak stabilní doplňky, které jsou vhodné pro nejrůznější potřeby.

- dvě sady: ocelové, plastem potažené háky na příčlích s uzamykatelným systémem na zdvihání

Číslo modelu	Délka		Přibližná váha
	Složený	Plně vysunutý	
75-006	-	2 m	5 kg
75-106	1 m	2 m	6 kg

75-016
V pozici
opěrného žebříku



75-016
V pozici volně
stojícího žebříku

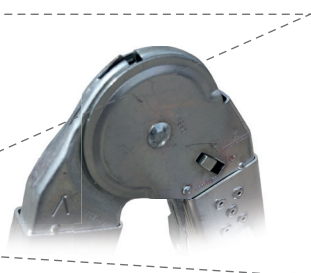

Pozinkované západkové klouby

75-016
V pozici štaflí



75-012
V pozici pracovní plošiny



75-106
Skládací přídavný žebřík



75-016
Kompaktní pro přepravu
a skladování



Typ 75-200F

Hliníkový teleskopický žebřík

se stabilizačními tyčemi

- vyroben a testován podle normy a standardu EN 131
- skládací a rozšiřitelný pro různé možnosti využití
- perfektní pro pracovní prostory s velkými změnami úrovní schodišť

Číslo modelu	Počet příčlí	Přibližná váha	Rozměr stabilizační tyče
75-212F	4 x 3	11kg	0,7 m
75-216F	4 x 4	14 kg	0,8 m
75-220F	4 x 5	17 kg	0,9 m
75-224F	4 x 6	20 kg	1 m

Číslo modelu	Min - max délka		Rozměry
	Šikmý žebřík	Štafle	Složený
75-012F	1,96 - 3,1 m	0,98 - 1,5 m	1,03 x 0,5 x 0,2 m
75-016F	2,5 - 4,2 m	1,23 - 2,03 m	1,3 x 0,5 x 0,2 m
75-020F	3,07 - 5,3 m	1,49 - 2,57 m	1,58 x 0,5 x 0,2 m
75-224F	3,64 - 6,4 m	1,78 - 3,14 m	1,86 x 0,5 x 0,2 m

Teleskopická plošina

- možnost použití jako rám lešení v kombinaci s příslušenstvím pro stojící nosník
- rozšiřitelný při různých pozicích
- možnost využití pouze v kombinaci s modelem 75-200F nebo se stabilizační tyčí

Číslo modelu	Min - max délka	Šířka	Výška	Přibližná váha
75-202 *	1,77 - 3 m	279 mm	60 mm	12,5 kg
75-203 *	2,27 - 4 m	279 mm	60 mm	16,5 kg

*pouze na objednávku

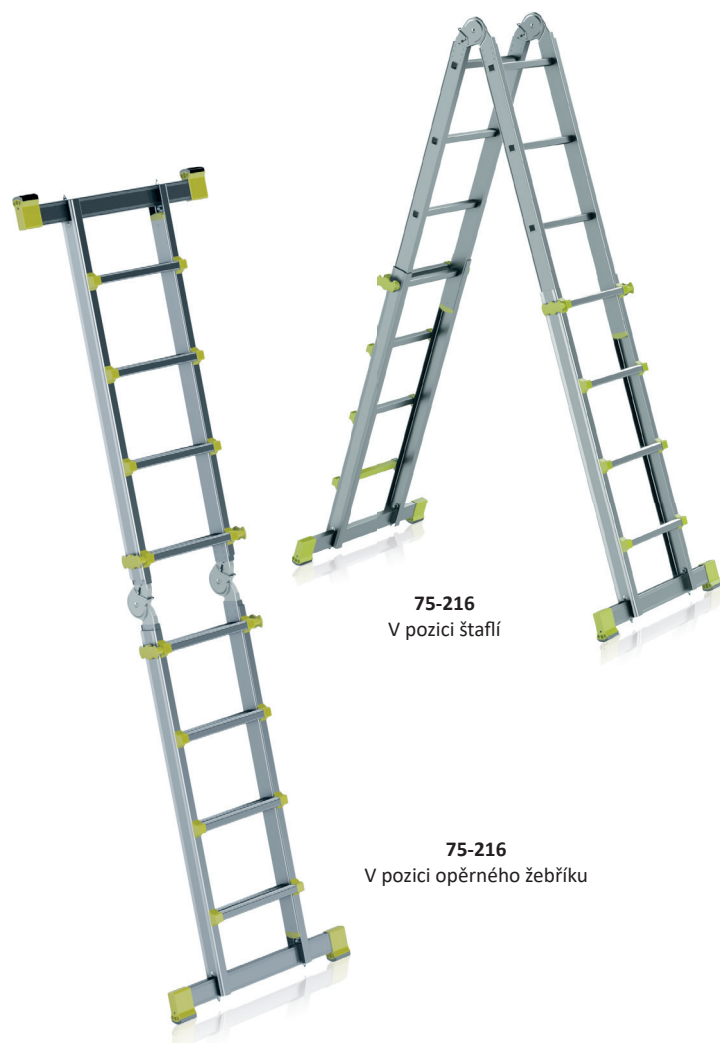

75-216
V pozici štaflí

75-216
V pozici opěrného žebříku



75-202
Teleskopický žebřík
jako stojící nosník

75-212 se stabilizační tyčí
Používá se jako malý rám
k podpoře teleskopické plošiny

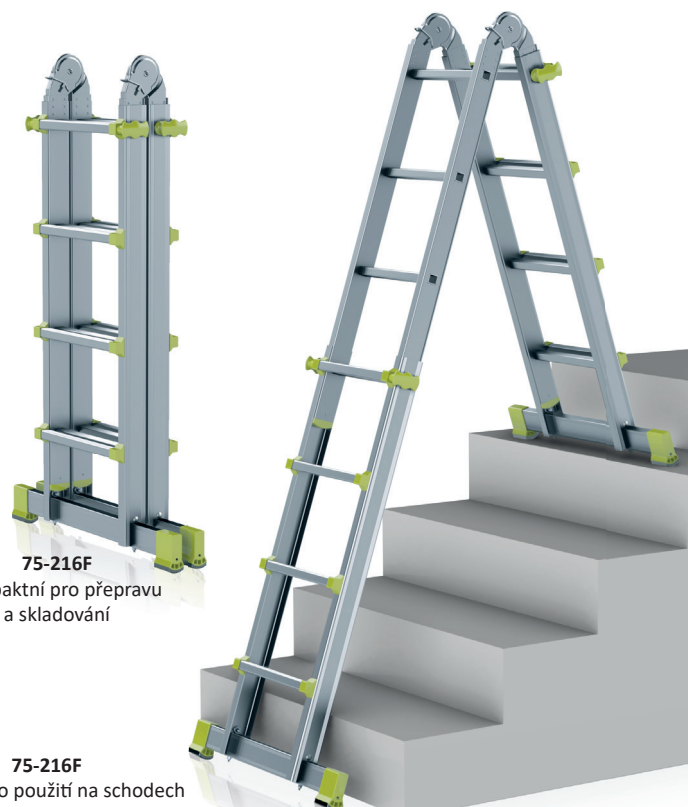

75-216F
Kompaktní pro přepravu
a skladování

75-216F
Vhodný pro použití na schodech



75-212
Štafle v krátké
a prodloužené pozici

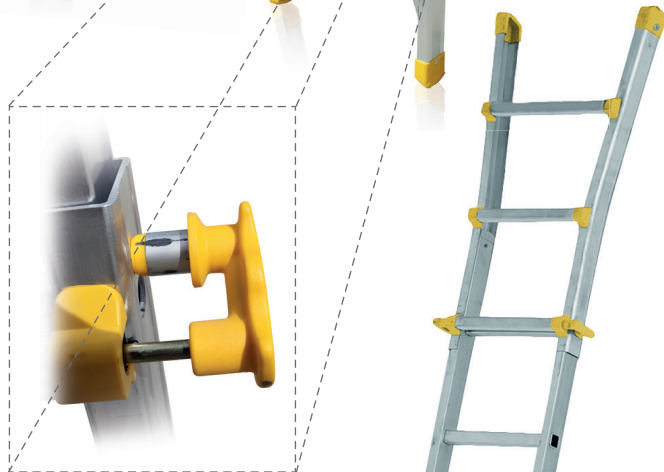

Plastem potažený ocelový, šroubový spoj

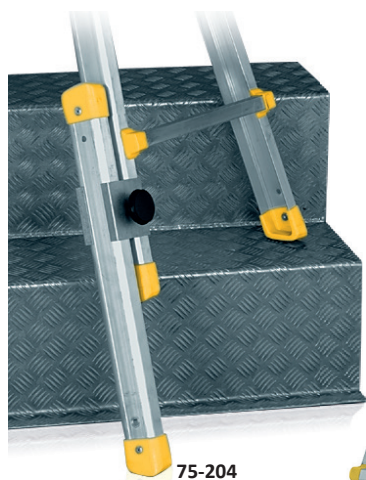

75-204
Vyrovnávání žebříku



75-212
Opěrný žebřík
v prodloužené pozici

Typ 75-200

Hliníkový teleskopický žebřík

- lehce složené i rozložené
- perfektní pro pracovní prostory s velkými změnami úrovní schodišť
- funkce nastavení výšky u štaflí a opěrného žebříku
- je možné je rozebrat a použít jako dvoje malé štafle

Číslo modelu	Počet příčlí	Přibližná váha
75-212	4 x 3	11 kg
75-216	4 x 4	13 kg
75-220	4 x 5	16 kg
75-224	4 x 6	19 kg

Číslo modelu	Min - max délka		Rozměry
	Šikmý žebřík	Štafle	Složený
75-212	1,93 - 3,1 m	0,96 - 1,5 m	1,02 x 0,52 x 0,21 m
75-216	2,5 - 4,2 m	1,25 - 2 m	1,3 x 0,57 x 0,21 m
75-220	3,1 - 5,3 m	1,5 - 2,55 m	1,58 x 0,63 x 0,21 m
75-224	3,6 - 6,4 m	1,8 - 3,1 m	1,89 x 0,71 x 0,21 m

Stabilizační tyč

- vhodná pro žebřík Typ 75-200
- doporučeno při používání žebříku jako základ ležení

Číslo modelu	Přibližná váha
75-205 *	1 kg

*pouze na objednávku



75-205
Stabilizační tyč

Vyrovnávání žebříku

- možnost použití žebříku na schodech nebo v nerovném terénu
- nastavitelný tak, aby vyhovoval rozličnému pracovnímu prostředí

Číslo modelu	Přibližná váha
75-204 *	1 kg

*pouze na objednávku

TELESTEPS Hliníkové teleskopické žebříky

- kompaktní a lehké pro snadné skladování a přepravu, ale také bezpečné a stabilní pro šplhání
- vyrobeny z vysoce kvalitního eloxovaného hliníku se zesílenými laminátovými a plastovými doplňky
- široké nášlapné plochy pro pohodlné stání i delší dobu
- jednoduché a bezpečné otevírání/odemykání
- bezpečné, gumové a protiskuzové patky jsou vyrobeny v úhlu 75° pro pevné a stabilní postavení žebříku na podlaze

Typ 75-320

TELESTEPS – opěrný žebřík

- inovovaný trojúhelníkový design pro zvýšení stability a pevnosti
- správný úhel sklonu
- hloubka příčlí je 50 mm

Číslo modelu	Příčle	Délka		Šířka	Přibližná váha
		Složený	Plně vysunutý		
75-321	10	0,81 m	3 m	0,47 m	10,5 kg

Typ 75-320F

TELESTEPS – opěrný žebřík

se stabilizační tyčí

- vyroben a testován podle normy a standardu EN 131.
- podobný modelu 75-323, ale se stabilizační tyčí

Číslo modelu	Příčle	Délka		Šířka	Přibližná váha
		Složený	Plně vysunutý		
75-320F *	11	0,88 m	3,5 m	0,48 m	14,5 kg
75-323F *	13	0,93 m	4,1 m	0,49 m	16,5 kg

*pouze na objednávku

Typ 75-320

TELESTEPS – multifunkční žebřík

- 3 žebříky v jednom; možnost použití jako štafle, volně stojící žebřík a opěrný žebřík
- vyroben a testován podle normy a standardu EN 131
- minimální poloměr otáčení v malých prostorech
- šířka nášlapné plochy je 90 mm

Číslo modelu	Příčle	Délka		Šířka	Přibližná váha
		Složený	Plně vysunutý		
75-326	6 + 2	0,71 m	2,3 m	0,69 m	14,4 kg
75-328 *	8 + 2	0,78 m	3 m	0,77 m	19,5 kg

*pouze na objednávku

Příslušenství pro teleskopické žebříky

Číslo modelu	Detaily
EK1921	Gumové protiskuzové nožičky pro žebřík 75-320
EK1924	Gumové protiskuzové nožičky pro žebřík 75-323
EK1922	Gumové protiskuzové nožičky pro 75-326 a 75-328
EK1923	Nástrojová lišta pro žebříky 75-326 a 75-328

75-321
TELESTEPS
Prodloužený opěrný žebřík

75-321
TELESTEPS
Složený opěrný žebřík

75-326
TELESTEPS
Kombinovaný žebřík ve volně stojící pozici

75-326
TELESTEPS
skládací kombinovaný žebřík

EK1923
Praktický držák nástrojů

72-005
Hliníkové štafle s plošinou



Typ 72

Žebřík s plošinou a nášlapnou plochou na štaflích

- vyroben a testován podle normy a standardu EN 131
- ideální žebřík pro domácí použití
- extrémně lehký
- modely 72-006 až 72-008 jsou buďto s řetězovým nebo nylonovými popruhy, které zabraňují rozjetí žebříku
- hloubka příčlí je 80 mm

Číslo modelu	Délka	Výška plošiny	Rozměr stabilizační tyče
72-003	1,3 m	0,67 m	3,4 kg
72-004	1,5 m	0,9 m	3,9 kg
72-005	1,7 m	1,11 m	4,5 kg
72-006	2 m	1,35 m	5,7 kg
72-007	2,1 m	1,56 m	6,5 kg
72-008	2,4 m	1,78 m	7,2 kg

Typ 73

Žebřík s plošinou a nášlapnou plochou na štaflích

- vyroben a testován podle normy a standardu EN 131
- přístup z jedné strany trojúhelníkové konstrukce
- vysoce ochranné nosníky poskytují pevnou pracovní plochu
- velká plošina na stání uzamyká žebřík do stojící pozice – zajišťuje bezpečnou a pohodlnou pozici pro stání i delší dobu
- modely od 73-006 do 73-012 jsou navrženy s dalšími popruhy, které jsou odolné proti roztržení a zabraňují rozjetí žebříku
- hloubka příčlí je 85mm

Číslo modelu	Délka	Výška plošiny	Rozměr stabilizační tyče
73-003	1,44 m	0,69 m	5 kg
73-004	1,68 m	0,95 m	6 kg
73-005	1,94 m	1,16 m	7 kg
73-006	2,19 m	1,39 m	8 kg
73-007	2,4 m	1,6 m	9 kg
73-008	2,69 m	1,87 m	10 kg
73-009	2,94 m	2,21 m	12 kg
73-010	3,19 m	2,36 m	12,5 kg
73-012	3,69 m	2,82 m	15 kg

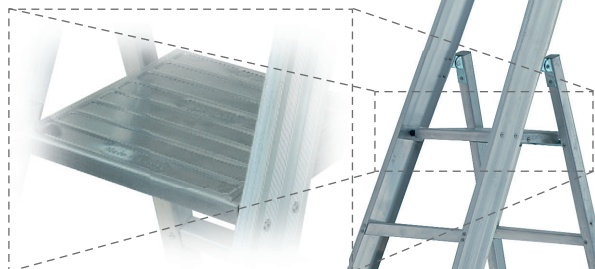

Velká nášlapná plošina



73-007
Hliníkový žebřík s plošinou

Žebříky s plochými příčlemi

Hliníkové žebříky s plochými příčlemi

- uživatelsky přívětivý, s žebrovanými plochými příčkami širokými 6,4 cm
- bezpečnostné, protiskuzové plastové patky a horní koncové uzávěry pro zajištění pevné pozice žebříku během používání
- maximální zatížení žebříku je do 150 kg
- k dostání v jakékoliv barvě vzorníku RAL nebo jako přírodní eloxovaný hliník

Typ 59-100

Hliníkový opěrný žebřík s plochými příčlemi

- vyroben a testován podle normy a standardu EN 131
- příčle jsou svařeny tak, aby umožnili pohodlné stoupaní po žebříku opřeném v úhlu 70°
- plastové, protiskuzové koncové uzávěry na vrcholu nosníků
- absolutní šířka žebříku je cca 40 cm
- modely 59-112 až 59-115 jsou včetně stabilizační tyče

Číslo modelu	Délka	Přibližná váha	Rozměr stabilizační tyče
59-106	2 m	4,3 kg	-
59-108	2,5 m	5,5 kg	-
59-110	3 m	6,6 kg	-
59-112	3,5 m	7,8 kg	0,8 m
59-113	4 m	8,8 kg	0,8 m
59-115	4,5 m	9,9 kg	1 m
59-117	5 m	11 kg	1 m

Typ 58-100

STEP - Hliníkový nášlapný žebřík s plochými příčlemi

- vyroben a testován podle normy a standardu EN 131
- speciální design příčlí, které jsou svařeny do nosníků s patentovaným kloubem plochých příčlí
- včetně nylonové pojistky odolné proti protržení proti otevření žebříku
- přístupný z obou stran trojúhelníkové konstrukce

Číslo modelu	Délka	Přibližná váha
58-103	0,77 m	3,2 kg
58-104	1,02 m	4,2 kg
58-105	1,27 m	5,2 kg
58-106	1,52 m	6,95 kg
58-107	1,77 m	8,2 kg
58-108	2,02 m	9,4 kg

Typ 58-200

Skládací hliníkové schůdky

- vyroben a testován podle normy a standardu DIN 14138
- rozměry plošiny jsou zhruba 600 x 300 mm
- šířka nášlapné plochy je zhruba 85 mm
- uzamykatelný systém udržuje schůdky pevně a zabraňuje rozložení schůdků během používání

Číslo modelu	Počet schůdků	Výška	Přibližná váha
58-202	2	440 mm	5,2 kg
58-203	3	650 mm	7 kg
58-204	4	860 mm	9 kg



59-012
Schůdkový šikmý žebřík

Hliníkový schůdkový žebřík

- pevné příčle s profilem ve tvaru U
- každá nášlapná plocha je 8,5 cm široká a rýhovaná – protiskluzová
- bezpečné, plastové, protiskluzové patky, které zajišťují pevnou pozici žebříku během používání
- zpevnění pod každou pátou příčlí jako dodatečné vyztužení (viz. obrázek)
- maximální zatížení žebříku do 150 kg

Typ 59

Schůdkový opěrný žebřík

s nášlapnou plochou

- vyroben a testován podle normy a standardu DIN 14138
- absolutní šířka žebříku 39,5 cm
- modely 59-013 a 59-014 jsou vybaveny stabilizační tyčí

Číslo modelu	Délka	Přibližná váha	Rozměr stabilizační tyče
59-008	2 m	5 kg	-
59-009	2,25 m	6 kg	-
59-010	2,5 m	6,5 kg	-
59-011	2,75 m	7 kg	-
59-012	3 m	7,5 kg	-
59-013	3,25 m	8 kg	0,8 m
59-014	3,5 m	8,5 kg	0,8 m

Typ 58

Schůdkové štafle

- vyrobeny a testovány podle normy a standardu DIN 14138
- přístupné z obou stran rámu
- dodáván se zpevněním, které je odolné vůči přetržení

Číslo modelu	Délka	Přibližná váha
58-002	0,5 m	4 kg
58-003	0,75 m	5 kg
58-004	1 m	6 kg
58-005	1,25 m	7 kg
58-006	1,5 m	8 kg
58-008	2 m	11 kg
58-010	2,5 m	14 kg
58-012	3 m	17 kg

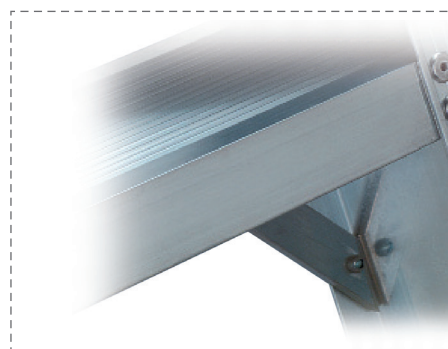

Dodatečné zpevnění na nášlapu

58-006
Schůdkové štafle

Podpěry (kozy)

Typ 13

Skládací dřevěná podpěra

Navržena jako lehká a pevná pracovní plocha, ale také podpůrné nářadí.

- podpůrné příčle mají průměr 28 mm a jsou zaoblené pro větší stabilitu během používání
- maximální zatížení je 300 kg

Typ 45

Skládací hliníková podpěra

- vyrobena výhradně z hliníku
- silné vyztužené tyče a nosníky, které jsou svařené technikou CMT pro dlouhověkost
- skládací: snadné složení i přeprava
- maximální zatížení 300 kg

Číslo modelu	Výška	Šířka tyče	Přibližná váha
45-601	88,5 cm	90 cm	6,6 kg

Typ 45

Stohovatelná hliníková podpěra

- silná a pevná pozice
- skládací: snadná přeprava
- maximální zatížení 150 kg

Číslo modelu	Výška	Šířka tyče	Přibližná váha
45-603	88,5 cm	90 cm	3,5 kg



13-001
Skládací dřevěná podpěra



45-601
Skládací hliníková podpěra



45-603
Stohovatelná podpěra



19-005
Žebříkový hák



19-008
Žebříkový hák

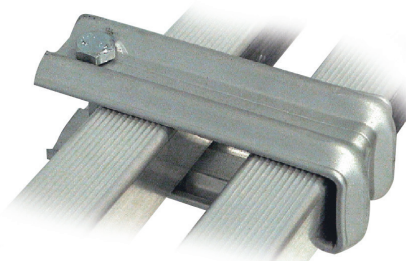

19-104
Zamykání příčlí



19-012
Nástěnná montážní trubka



19-163
Standardní stabilizační tyč



19-042
Ocelový žebříkový hák



19-043
Ocelový žebříkový hák - uzamykatelný



19-040
Hliníkový žebříkový hák



19-043
Hliníkový žebříkový hák - uzamykatelný

Žebříkové háky

- vhodné pro jakýkoliv žebřík, na který se snadno uchytí
- háky fungují ve spojení s nástěnnou montážní trubkou (19-012) nebo s rolovatelným závěsným systémem
- jestliže chcete používat háky s posuvnými žebříky, tak je nutné použít i zámek na příčle

Číslo modelu	Vhodné pro
19-005	průměr 25 mm
19-006	průměr 50 mm

Háky nejsou předmontované.

Obrácený žebříkový hák

- slouží ke stejnému použití jako model 19-005
- namontované na vnějších stranách nosníků

Číslo modelu	Vhodné pro
19-008	průměr 25 mm

Háky nejsou předmontované.

Zamykání příčlí

- používá se jako další zabezpečení při rozšíření a kombinování žebříků
- povinné pro výsuvné žebříky a při použití žebříkových háků typu: 19-005, 19-006 a 19-008

Číslo modelu	Detail
19-104	zamykání příčlí

Nástěnná montážní trubka

- vyrobena z hliníku
- snadná montáž na zeď (na trubce jsou přimontované úhlové závorky)
- používá se k závěsným žebříkům při použití v kombinaci s jedním ze dvou typů žebříkových háků: 19-005 nebo obrácený žebříkový hák 19-008

Číslo modelu	Detail
19-012	průměr 25 mm

Stabilizační tyč

- stabilizační tyč je již součástí všech kombinovaných žebříků
- pro všechny ostatní žebříky musí být dokoupena samostatně

Číslo modelu	Detail
19-163	Standardní stabilizační tyč pro dodatečné vybavení
19-164	Stabilizační tyč pro další podporu

Tyč není předmontovaná.

Nástěnné držáky

- pro snadné uložení všech žebříku na zeď

Číslo modelu	Detail
19-040	Hliníkový; nastavitelný až do 130 mm
19-041	Hliníkový; uzamykatelný *; nastavitelný až do 130 mm
19-042	Ocelový; 200 mm
19-043	Ocelový; uzamykatelný * 200 mm

*produkty nezahrnují zámek

Žebříková plošina

- hliníková plošina určená ke stání, může být připojena k jakémukoli nášlapné příčli, k jakémukoliv z hliníkových žebříků, se vzdáleností 28 cm mezi příčlemi
- poskytuje pohodlné stání po dlouhou dobu

Číslo modelu	Detail
19-550	žebříková plošina

Kolečka pro pohyb na zdi

- umožňují snadný pohyb a jednoduché vysunutí žebříku
- vhodné ke všem výsuvným a multifunkčním žebříkům
- průměr kola je 100 mm

Číslo modelu	Detail
19-147	kolečka pro pohyb na zdi

Náhradní spoje

- produkt zahrnuje kompletní sadu na opravu a se šrouby pro obě strany žebříku
- dva spoje jsou povinné pro všechny štafle

Číslo modelu	Vhodné pro typ žebříku
19-050	52-004 až 52-008
19-051	52-009 až 52-018
19-052	52-020

Kola a zpevnění

- umožňují pohybovat s žebříkem v rozloženém stavu (bez zatížení žebříku)
- vhodné pro všechny typy žebříků

Číslo modelu	Detail
19-010	kola a zpevnění

Zatahovací systém na kolečka

- systém s kolem se připevňuje ke spodní části žebříkových nosníků
- nedodává se s kolečky, proto musí být použit ve spojení s 19-010
- kompresní pružina umožňuje přemístění zatížení z koleček na plastové patky během šplhání po žebříku

Číslo modelu	Detail
EK1113	žebříková kolečka



19-550
Žebříková plošina



19-147
Kolečka pro pohyb na zdi

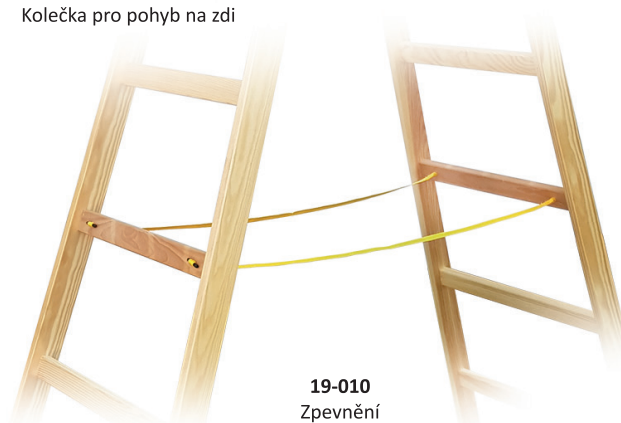

19-010
Zpevnění



19-010
Kola pro plynulý pohyb



EK-1113
Zatahovací kolečka

Šachtové žebříky

Pomocníci při stoupaní z hliníku, dřeva, ušlechtilých kovů i umělých materiálů. Na rakouskou kvalitu nabízenou naší firmou se můžete spolehnout i v speciálních situacích jako jsou přírodní katastrofy.

- vyrobeno z hliníku
- eloxovaný hliník
- pozinkované kovy nebo kovy ušlechtilé
- všestranná nabídka standardních i dodatečných dílů

Standardní šachtový žebřík

- velký výběr montážních konzolí a dodatečných dílů

Číslo modelu	Vhodné pro typ žebříku	Délka
60-008	Standardní šachtový žebřík	6 m
60-009	Šachtový žebřík prodloužený na přání	

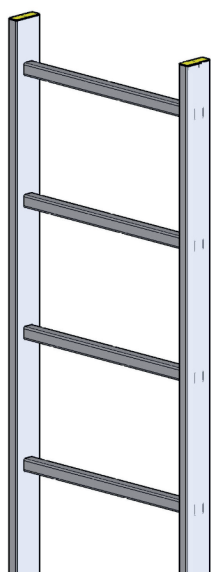

60-008

Standardní šachtový žebřík

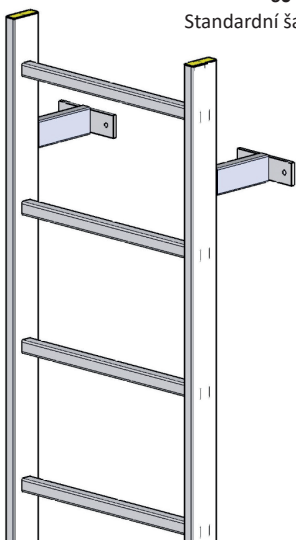

60-401

Odolný šachtový žebřík

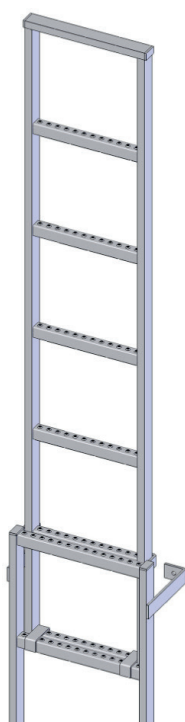

60-300

Šachtový žebřík
z ušlechtilých kovů

Odolný šachtový žebřík

- ve spolupráci s různými firmami zabývajícími se bezpečnostní technikou vznikl tento hliníkový žebřík s přivařenými konzolemi
- produkt a jeho další doplňky poskytují vysokou míru bezpečnosti

Šachtový žebřík z ušlechtilých kovů

- k použití v kontaktu s agresivními látkami a všude tam, kde není možnost použít hliníkovou formu
- provedení v V2A resp. V4A

Žebříky pro výstup na střechu

- Pevně spojeno s budovami
- Z hliníku, ušlechtilých kovů a pozinkovaných kovů
- Vyrobeno podle Vašich požadavků a platných předpisů
- Různé varianty ochranných rámců, plošin i možností výstupu samotných



Ochrana před pádem

Samozřejmostí je i nabídka ochrany před pádem:

- Hliník, pozinkovaná ocel a ušlechtilé kovy a osobní jištění

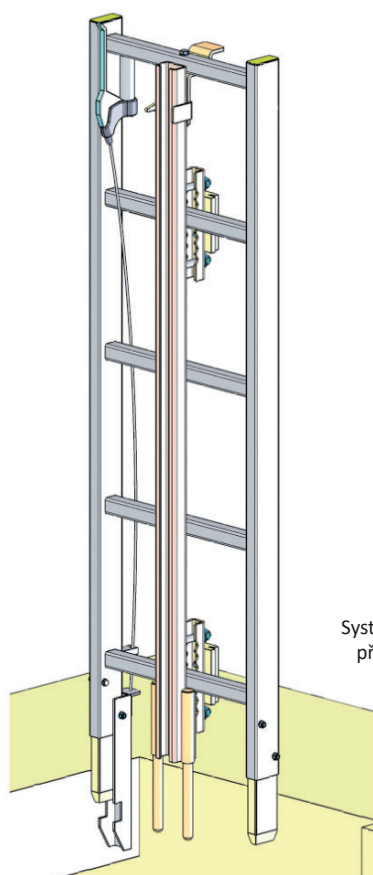

60-500
Systém ochrany před pádem

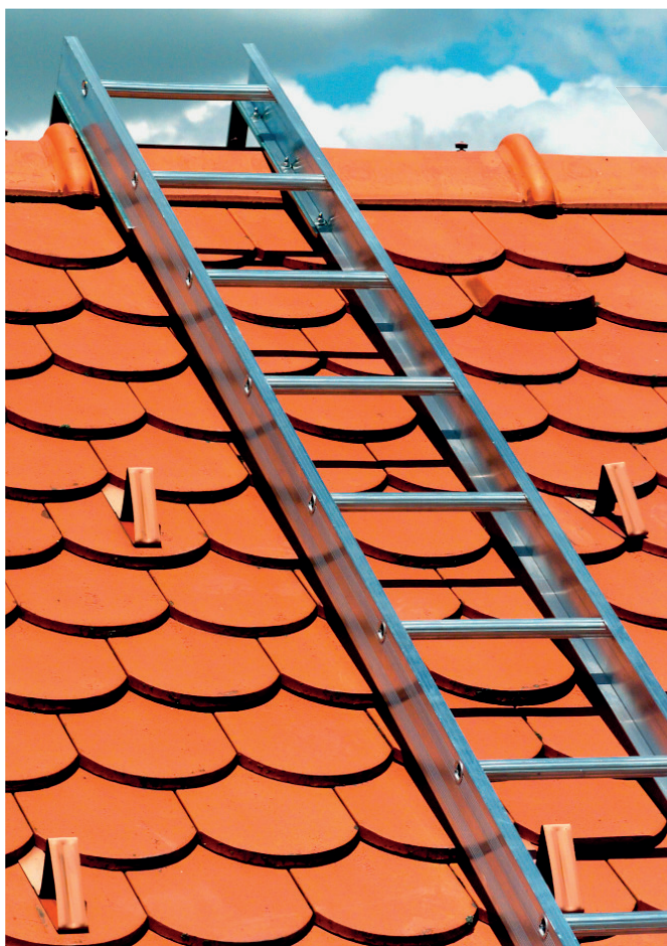

Žebříky na střechy

Hliníkové žebříky pro pevnou montáž na střechu, resp. nejdřív k zavěšení.

- Namontované, silně profilované, kulaté příčle poskytují jistý a bezpečný výstup u střech pod úhlem až 74 stupňů
- Rám a příčle jsou zhotoveny ze slitiny hliníku odolné vůči vnějším vlivům
- Z důvodu rozdílnosti tvarů střech jsme sami zhotovili několik druhů háků, abychom zajistili co největší bezpečí
- Možno objednat i s umělohmotným potahem (barvy podle možných RAL-Barev)

Číslo modelu	Vhodné pro typ žebříku
60-201	Hliníkový střešní žebřík 3 m
60-202	Hliníkový střešní žebřík 6 m
60-203	Kolejnicová spojka
60-204	Normované háky pro montáž na střechu
60-205	Háky z ušlechtilé oceli
19-013	Hřebenové háky k zavěšení se u štítu
49-910	Hřebenové háky s nastavitelným uhlím

Žebříky na čištění oken

Možno objednat v následujících provedeních:

- vysouvací žebřík
- vícedílný nasazovací žebřík
- jednodílný žebřík

Příčle přivařené k podélnému rámu. Směrem nahoru se sbíhá ke středu a je opatřen měkkým obkladem pro ochranu oken.

Žebřík pro lepení plakátů

Vysouvací žebřík s šikmě přisvařenými příčlemi

- špice na patkách
- malý, lehký a snadno manipulovatelný

Žebřík na čištění oken



Žebřík pro lepení plakátů





50-000R
Opěrný sadový žebřík



Žebříky na sběr ovoce

Žebříky pro oblast zemědělství, sadařství a zahradnictví

Typ 50-000R

Opěrný sadový žebřík

Nahoře se sbíhá do středu pro jednoduché přistavení ke stromům. Na patkách zesnadu špice umožňující pevné zapření i na měkkém podkladu. Délky na poptávku

Typ 59-300

Sadový žebřík – štafle

- jisté postavení a nízká hmotnost
- směrem nahoru se sbíhá ke středu
- opěrná část se směrem dolů sbíhá do špičky

Číslo modelu	Model	Délka
59-320	Sadový žebřík – štafle	2 m
59-325	Sadový žebřík – štafle	2,5 m



59-325
Sadový žebřík – štafle



Špice pro sadový žebřík - štafle

- protiskluzové špice pro lepší stabilitu

Číslo modelu	Model
59-353	Špice pro sadový žebřík – štafle 2 ks

Typ 59-200

Sadový žebřík – industriální provedení

- směrem nahoru se sbíhá ke středu
- na poslední příčli podélný kloub umožňující nastavení sklonu
- opěrná část z pevné hliníkové trubky s nastavitelnou délkou
- přivařené ploché příčle s protiskluzovým vzorem – šířka 6,4 cm
- na všech třech nohou přivařené špice

Číslo modelu	Model	Počet příčlí	Délka
59-220	Industriální sadový žebřík	6	2 m
59-225	Industriální sadový žebřík	8	2,5 m
59-230	Industriální sadový žebřík	10	3 m



59-200
Sadový žebřík



59-353
Špice pro sadový žebřík - štafle

Provazové žebříky

Kletterfix

Nejmenší záchranné žebříky na světě

Nejrychlejší cesta k bezpečí je ta nejkratší, a v případech nouze mnohdy i ta jediná. Kdo nechce riskovat čekání na záchranné složky, využije Kletterfix zavěšený na okno nebo balkon. Složený je malý jako kniha – roztažený je dlouhý jako mrakodrap.

Číslo modelu	Délka podle poschodí	Délka	Hmotnost	Rozměr ve složené podobě
61-001	2	5 m	2 kg	300 x 180 x 30 mm
61-002	3	8 m	3 kg	300 x 280 x 30 mm
61-005	4	12 m	4,5 kg	300 x 200 x 70 mm
61-006	5 - 6	16 m	6,5 kg	300 x 280 x 70 mm
61-007	7 - 8	22 m	9 kg	300 x 360 x 70 mm

Číslo modelu	Model	Hmotnost	Rozměr
61-008	Kotva na stěnu	0,25 kg	250 x 60 x 35 mm
61-009	Distanční váleček	0,25 kg	300 x 70 x 70 mm



61-005
Složený provazový žebřík

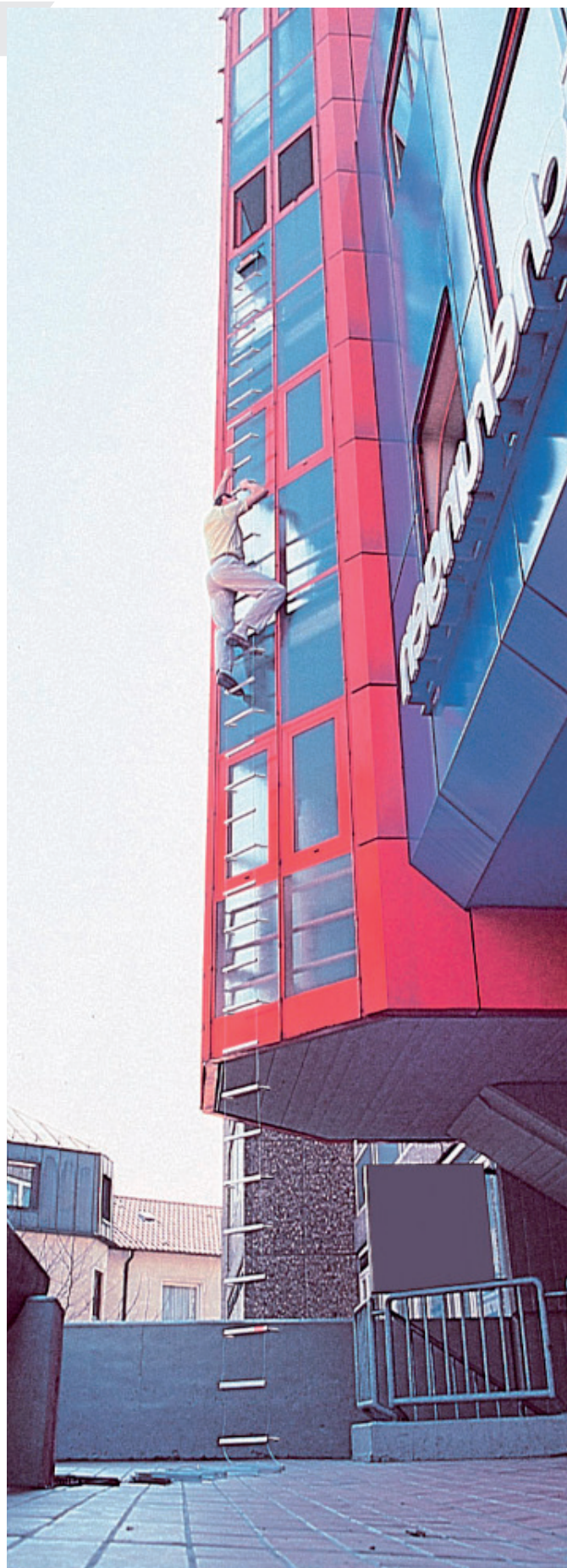



Montážní žebříky

Typ 62

Samostatně stojící hliníkový žebřík s dílem vysouvajícím se až do výšky 11 m

K použití všude tam, kde není možnost opřít obyčejný žebřík. Tento žebřík je koncipován například pro elektromontáže na vyvýšených místech, opravu pouličního osvětlení, na čištění větších svislých ploch a mnohé další.

Nastavitelná výška vždy po jedné příčce s automatickým zámek. Žebřík je kompletně zhotoven z dutých hliníkových tyčí, které jsou svařeny v jeden kus.



Pojízdné žebříky

Typ 64

Samostatně stojící hliníkový výsuvný žebřík s možností vysunutí až do výšky 24 m

s možností vysunutí až do výšky 24 m

Výsuvné délky od 9 do 24 m jsou sériově vyráběny, delší na poptávku.

- jednotlivé výsuvné části se pohybují v bezúdržbových drahách (9 m a 11 m - 2 části, 15 m a 18 m - 3 části, 21 m a více - minimálně 4 části)
- bezpřekážková přechodová místa mezi jednotlivými částmi
- přivařené zábradlí a široké příčle zajišťují bezpečný výstup

Typ 66

Pro nástavbu na malá sériová nákladní auta

Namontování provedené podle typu auta. Na poptávku možno namontovat i na dodávky.

- Provedení také s nezávislými oporami pro auto
- Opory z kvalitní hliníkové slitiny
- Otočná plošina z oceli
- Mechanismus na kuličkových ložiscích

Posuvné a závěsné žebříkové zařízení

- hliníkové žebříky – přemístitelné pomocí horní koleje
- pro snadnou a jistou manipulaci s produkty v regálech
- závěsné zařízení umožňuje otáčení, posun a zvedání
- protiskluzové příčle hluboké 80 mm usnadňují výstup a zajišťují stabilitu
- odpružené kola umožňují jednoduchou manipulaci s řebříkem

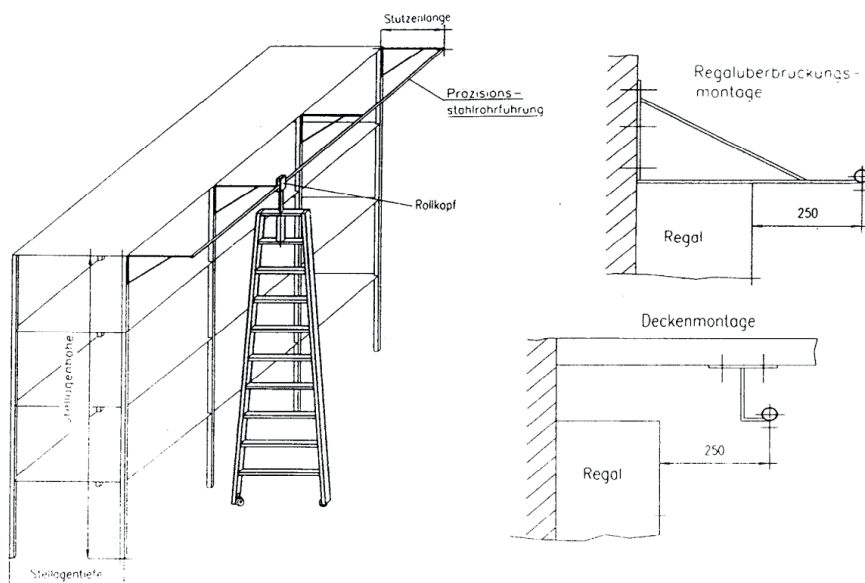

NAVŠTIVTE NÁŠ WEB



KONTAKTUJTE NÁS

BETA
Corporation® s.r.o.

BETA Corporation s.r.o.

Slavojova 579/9

12 800 Praha 2

Czech republic

info@betacorporation.eu

+420 721 554 641

+420 723 833 519

BETA Corporation

C/O:Chée de Louvain, 470

B- 1030 Bruxelles

Belgium

office@betacorporation.eu

+32 (0) 493 70 94 33